

★stergoot

Montagehandleiding

DUBOKEUR®



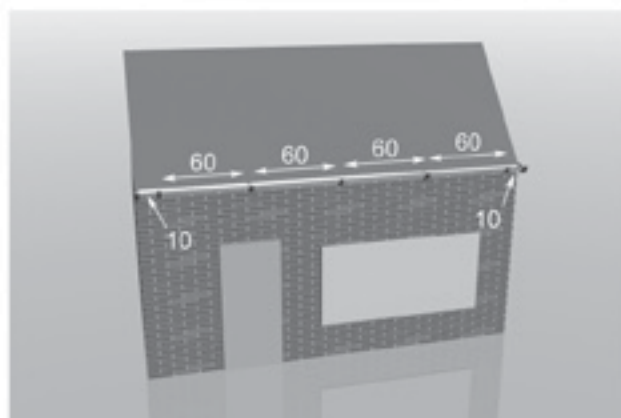

Fig. 1

Gootbeugels.

Gootbeugels moeten aan de onderrand van het dak worden bevestigd met een maximale onderlinge afstand van 60 cm. De meest linkse en rechtse gootbeugel moeten op 10 cm van het einde van de goot worden bevestigd. (zie Fig. 1)

Verval.

Het verval van de goot is 3 - 5 mm per meter van het eind tot de afvoerbuis. Als de onderzijde van het dak niet helemaal horizontaal is, kan het mogelijk zijn dat het verval gecompenseerd moet worden. U kunt het verval makkelijk creëren door de gootbeugels te buigen.

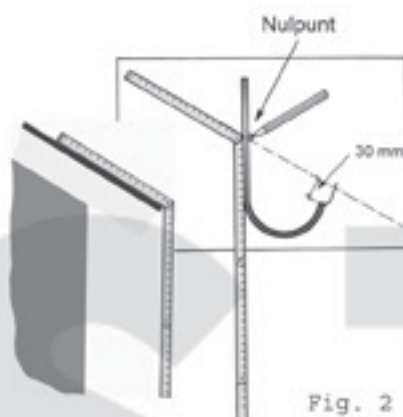

Fig. 2

Het buigen van de gootbeugels.

Om te bepalen hoe de gootbeugel moeten worden gebogen, is het eerst nodig om de dakhelling te meten. Indien deze niet bekend is, is het makkelijk op te meten m.b.v. een duimstok. Leg een gedeelte op het dak (zie Fig. 2,) en zorg dat de rest van de duimstok vrij kan "vallen", parallel aan de muur. Leg de duimstok nu op een vel papier en teken de hoek af aan de buitenkant van de duimstok. Verleng nu de daklijn d.m.v. een stippellijn. Leg een gootbeugel op het vel papier, met de rugzijde parallel tegen de verticale lijn aan. De afstand van het eindpunt van het dikke gedeelte van de gootbeugel tot de stippellijn moet 30 mm zijn. Het punt waar nu de daklijn kruist met de gootbeugel wordt het "nulpunt" genoemd .

Leg de gootbeugels naast elkaar en trek een horizontale lijn over de gootbeugels vanuit het nulpunt. (zie Fig. 3) Markeer op de laatste gootbeugel het vervalpunt. Trek een lijn vanuit het nulpunt naar het vervalpunt. De nieuwe lijn geeft aan op welk punt de gootbeugels gebogen dienen te worden. (als u korte gootbeugels of muurbeugels gebruikt hoeft u deze niet te buigen). De beste manier om gootbeugels te buigen is om een speciale beugelbuiger te gebruiken. Daken van meer dan 10 meter breed hebben minimaal twee afvoerbuisen nodig. In dit geval zit het hoogste punt van de goot in het midden van het dak en loopt af naar de zijkanten.

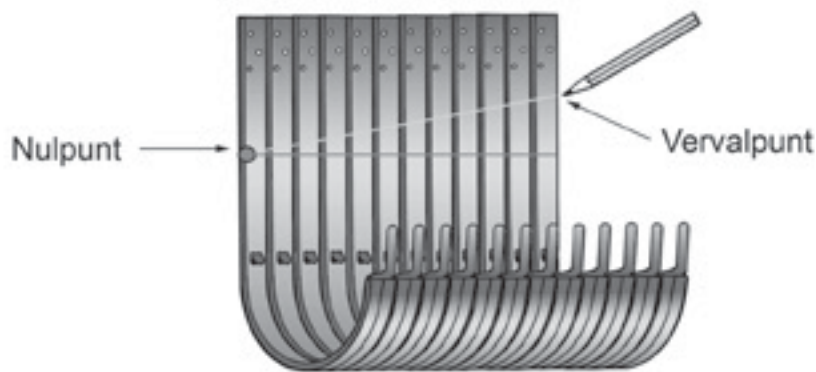

Fig. 3

Compensatie van een niet horizontaal dak.

Gebruik een waterpas om het verval van de onderkant van het dak te meten. (mm / meter). Het eventuele verval van het dak kan indien nodig opgevangen worden door de buiging van de beugels aan te passen. Wanneer het dak afloopt in de richting van de afvoerbuis, wordt het verval afgetrokken van de 3 - 5 mm / meter verval die nodig is voor een goot. Wanneer het dak niet in de richting van de buis afloopt, wordt het verval bijgeteld bij de 3 - 5 mm / meter.

Fig. 4.1

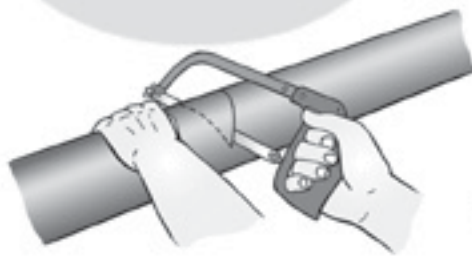

Fig. 4.2

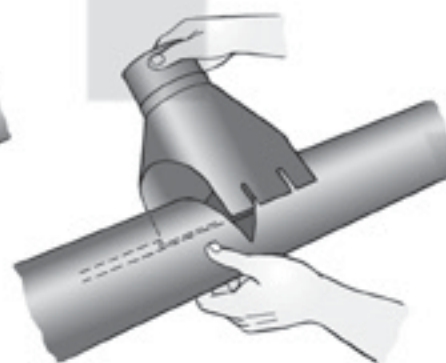
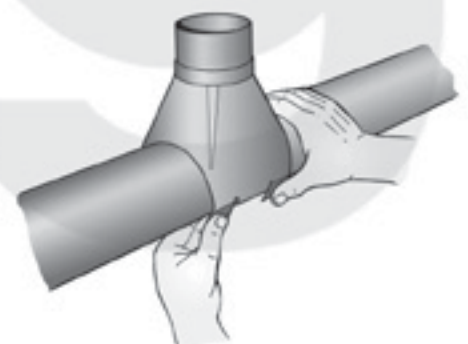

Fig. 4.3



Montage van een gootuitloop.

Markeer op de goot waar de gootuitloop moet komen. Zaag met een ijzerzaag op deze plek een hap uit de goot door twee keer schuin in te zagen (zie Fig. 4.1). Vouw de zaagrandjes naar buiten, zodat het water netjes in de uitloop valt. Plaats nu de gootuitloop. Haak deze in de kraal van de goot. (zie Fig. 4.2) Druk de gootuitloop helemaal tegen de goot en vouw de 3 flappen over naar binnen. (zie Fig. 4.3)



Fig. 5.1

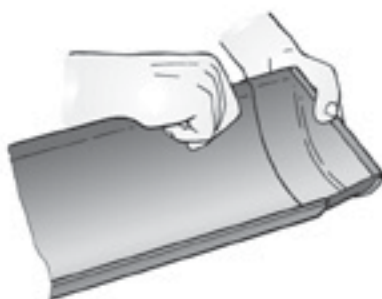

Fig. 5.2

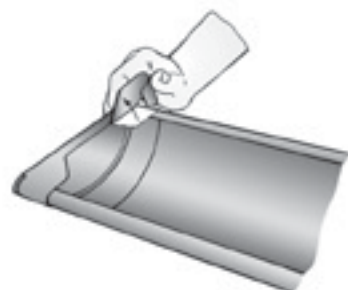

Fig. 5.3

Eindstukken.

U kunt de eindstukken monteren door de kralen ondersteboven in elkaar te haken, daarna draait u het eindstuk op zijn plaats en duwt u het eindstuk naar binnen. Voor afdichting gebruikt u een zuurvrije siliconenkit (zie Fig. 5.1).

De extra flap van de universele eindstukken (alleen 125 mm) kunnen makkelijk worden afgebroken over het breeklijntje. (zie Fig. 5.3)

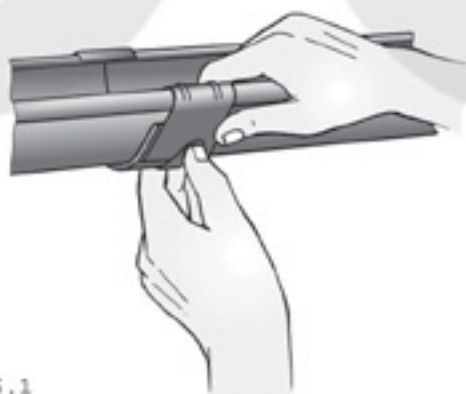

Fig. 6.1

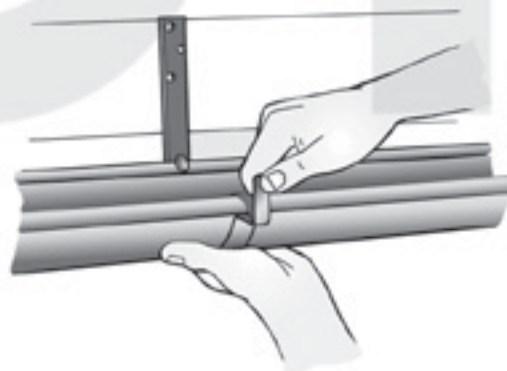

Fig. 6.2

Koppelstukken.

Wanneer u de goten verbindt, is het belangrijk dat u het koppelstuk eerst aan de achterzijde vasthaakt, daarna de voorzijde. (zie Fig. 6.1) U drukt dan de verbinding dicht, en sluit deze door het lipje over de sluiting te vouwen. Daarna kunt u de goot definitief op zijn plaats vast zetten door alle lipjes van de gootbeugels dicht te vouwen. (zie Fig 6.2)

Montage van een afvoerbuiss.

TUS = De afstand tussen de buis en de muur

LM = Lengte middenstuk

H = Hoogteverschil onderkant goot – bovenkant afvoerbuiss.

Er is een recht- evenredige verhouding tussen de waarden gegeven in de tabellen hieronder.

U kunt een afgezaagd stuk pijp gebruiken voor lengte LM.

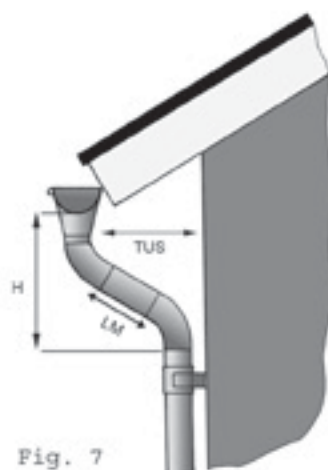

Fig. 7

Bocht 70°

TUS	LM	H
200	0	380
300	160	420
400	270	460
500	370	510
600	470	560
700	580	610
800	690	660

fig. 8.1



fig. 8.2

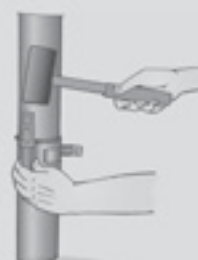

Pijpbeugels.

De pijpbeugel wordt direct onder de bocht bevestigd. De volgende pijpbeugel wordt loodrecht onder de eerste pijpbeugel geplaatst, met een maximale tussenafstand van 2 meter. Vouw nu de pijpbeugel om de pijp heen, en plaats het pijpbeugel- klemstuk. Tik het klemstuk voorzichtig vast met een rubberhamer. (zie Fig 8.2)

Waterafvoer.

Wanneer u de afvoerpijp op een afvoersysteem aansluit kunt u een pijp- bladvangter monteren. (zie Fig. 9.1) Met een verloopstuk kunt u een verbinding maken tussen de afvoerpijp en verschillende maten andere pijpen. Wanneer er geen verbinding met een afvoersysteem nodig is, kunt u volstaan met een uitloop.(zie Fig 9.2) Als u het regenwater wilt verzamelen in een regenton, dan kunt u een aftapstuk monteren. (zie Fig. 9.3)

Fig. 9.1



Fig. 9.2

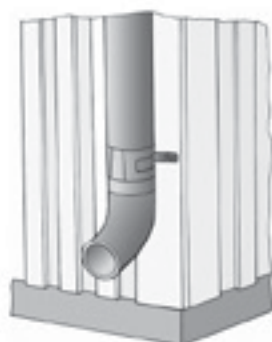
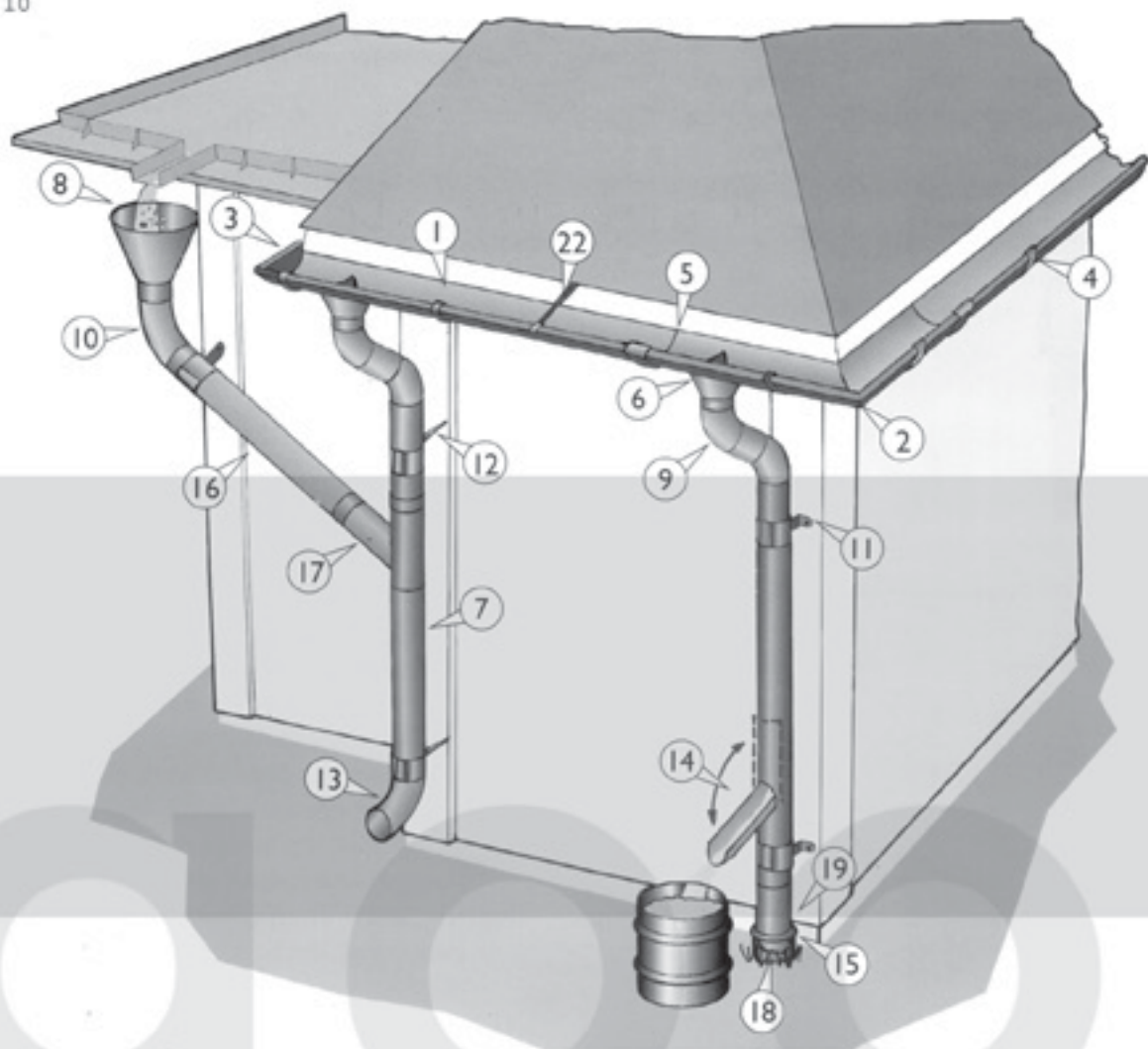

Fig. 9.3



Fig. 10



- | | |
|---|--|
| 1- SG (goot) | 12- SPPBP (pijpbeugel met pen) |
| 2- SGHU (Goothoek met uitwendige kraal) | 13- SPU (uitloop) |
| 3- SGE (eindstuk) | 14- SPA (aftapstuk) |
| 4- SGB-M/L/K (muur/lang/kort) | 15- SPRU (Riooluitloop) |
| 5- SGK (koppelstuk) | 16- SPM (middenstuk) |
| 6- SGU (uitloop) | 17- SPT (T-stuk) |
| 7- SP (afvoerpijp) | 18- SPV (verbindingstuk) |
| 8- SPTR (trechter) | 19- SPVS (pijpverlengstuk voor SPBV) (fig 9) |
| 9- SPB (bocht 60°) | 20- SPBV (bladvanger) (fig 9) |
| 10- SPB (bocht 75°) | 21- SPBVV (verbindingstuk voor SPBV) (fig 9) |
| 11- SPPB (pijpbeugel) | 22- SGA (gootanker) |